

UWAGA:

- * 1. DLA INSTALACJI 3+N
 WYKONAC ZWORE Z1
 POMIEDZY ZACISKAMI
 2 i 5 ORAZ W UNIFONACH
 ZAMONTOWAC KONDENSATOR
 4,7uF/16V MIEDZY 2 (-)
 i 5 (+)

NIE WYSTEPUJE W INSTALACJI 4+N

UNIFON 1 -DLA INSTALACJI 5+N

LF11	LX11	URMET	I	OPIS
2	2	1		SLUCH
3	3	2		MIKR
1	1	CA		WEZWANIE
4	4	6		MASA
7	7	10		MASA
5	5	9		ZACZEP
6	6	G/T		WEZW.WEW
8	8	A		WEZW.WEW

UNIFON 2 -DLA INSTALACJI 5+N

LF11	LX11	URMET	I	OPIS
2	2	1		SLUCH
3	3	2		MIKR
1	1	CA		WEZWANIE
4	4	6		MASA
7	7	10		MASA
5	5	9		ZACZEP
6	6	G/T		WEZW.WEW
8	8	A		WEZW.WEW

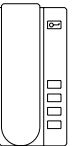
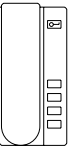

INSTALACJA 5+N
PRZEWODOWA

INSTALACJA 5+N
PRZEWODOWA

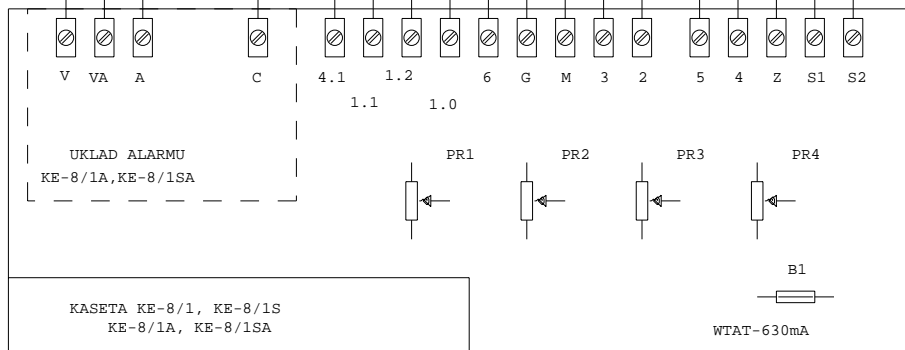
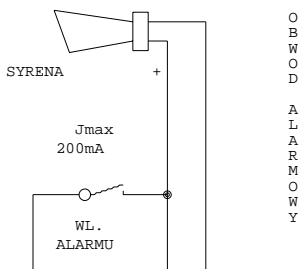
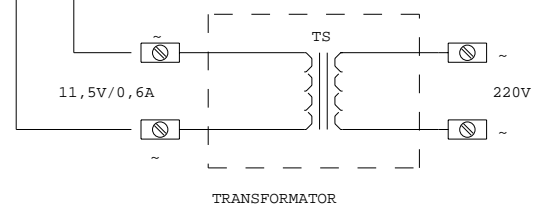
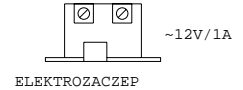
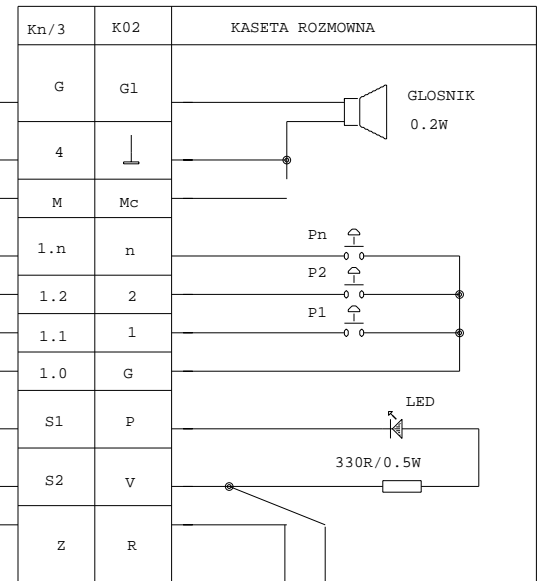

- PR1 - glosnosc w kasetce rozmownej
- PR2 - glosnosc w unifonach
- PR3 - glosnosc w laczności wewnętrznej
- PR4 - ton wywołania

SCHEMAT BLOKOWY PRZYŁĄCZENIA
 KE-8/1S, KE-8/1A, KE-8/1SA

KASET KE-8/1
 DO INST. 4+N, 5+N