

**BASTION 1** wkładka do instrukcji bramofonu LA-111 (blister)

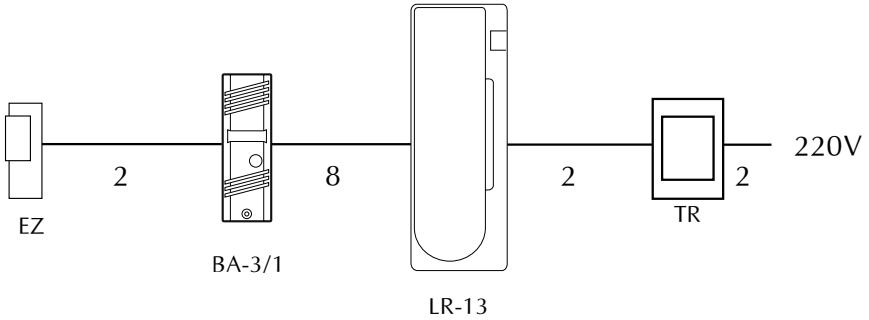

*Uwagi: liczby przy przewodach oznaczają minimalną ilość żył*

Rys. 8 Schemat blokowy połączeń bramofonu Bastion z jedną kasetą rozmówną i jednym unifonem

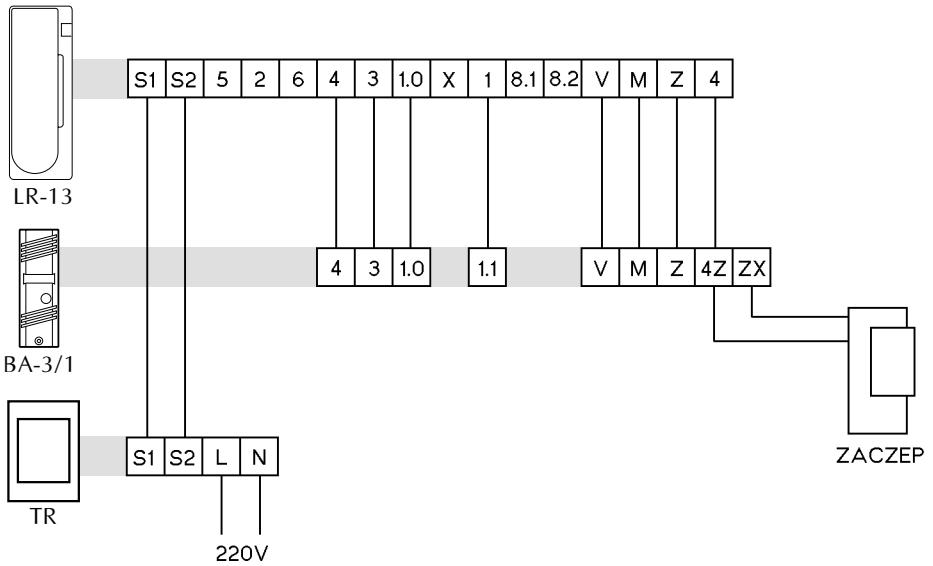

Rys. 9 Schemat połączeń bramofonu Bastion z jedną kasetą rozmówną i jednym unifonem

**BASTION 2** wkładka do instrukcji bramofonu LA-122 (blister)

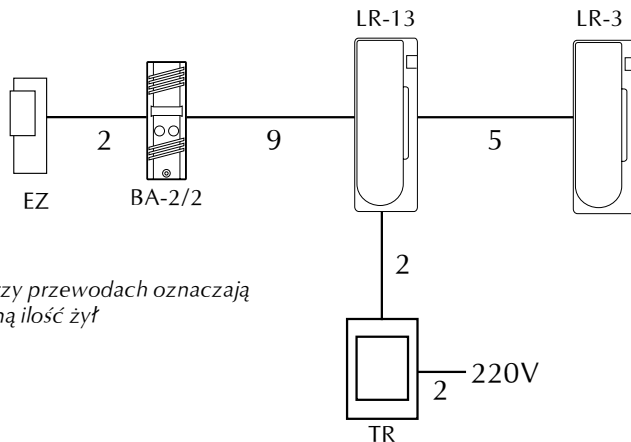

Uwagi: liczby przy przewodach oznaczają minimalną ilość żył

Rys. 8 Schemat blokowy połączeń bramofonu Bastion z jedną dwuprzyciskową kasetą rozmówną i dwoma unifonami bez łączności wewnętrznej

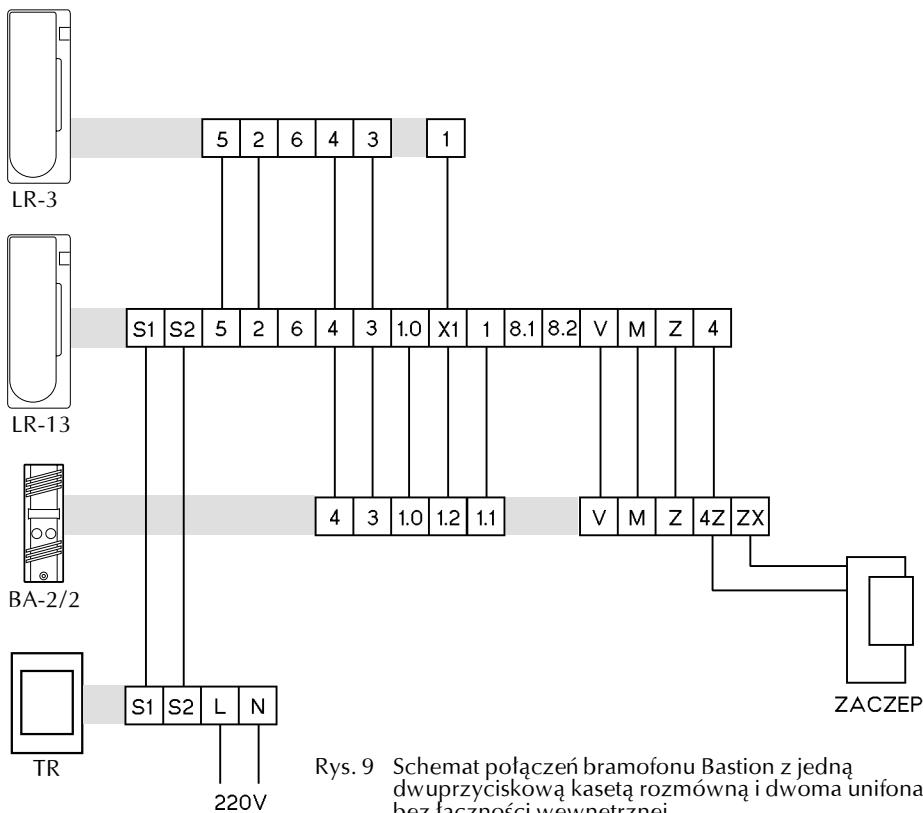

Rys. 9 Schemat połączeń bramofonu Bastion z jedną dwuprzyciskową kasetą rozmówną i dwoma unifonami bez łączności wewnętrznej

**BASTION 3** wkładka do instrukcji bramofonu LA-112W (blister)

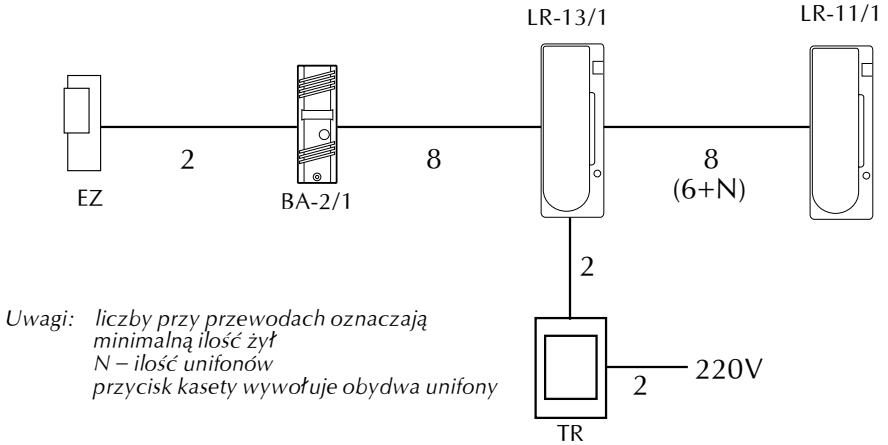

Rys. 8 Schemat blokowy połączeń bramofonu Bastion z jednoprzyciskową kasetą rozmówną i dwoma unifonami z łącznością wewnętrzną

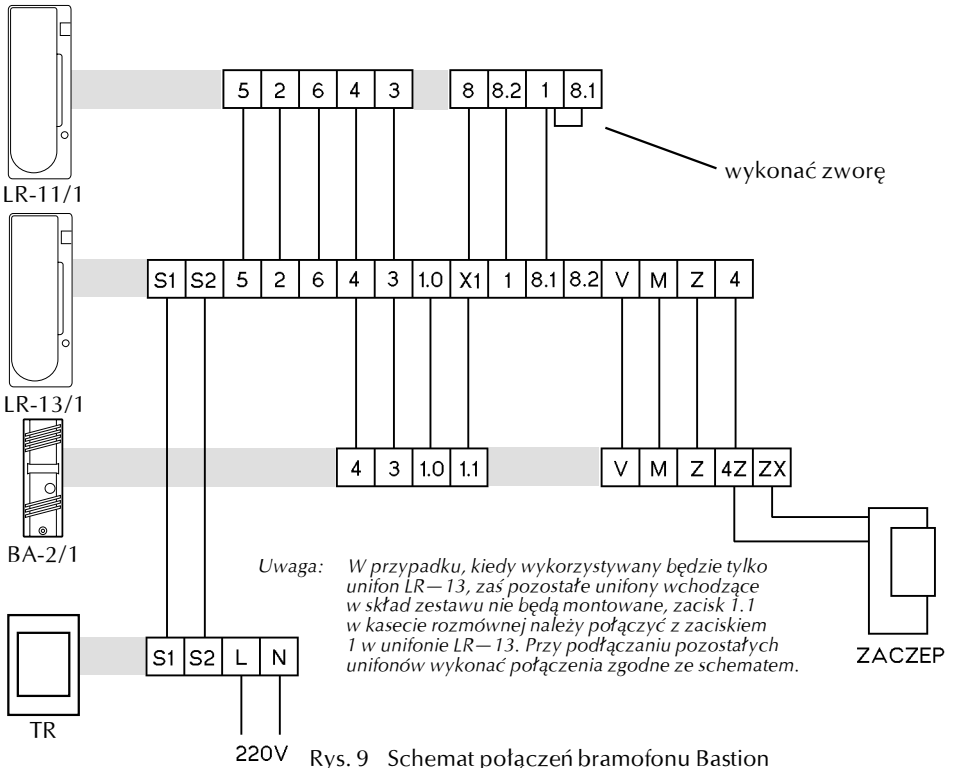

Rys. 9 Schemat połączeń bramofonu Bastion z jednoprzyciskową kasetą rozmówną i dwoma unifonami z łącznością wewnętrzną

## BASTION 4 wkładka do instrukcji bramofonu LA-113W (zestaw)

Uwagi: liczby przy przewodach oznaczają minimalną ilość żył

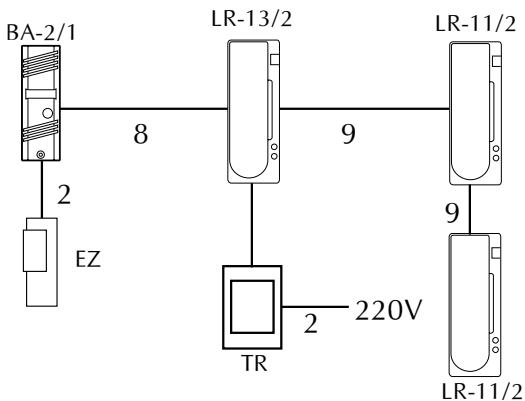

Rys. 8 Schemat blokowy połączeń bramofonu Bastion z jedną jednoprzyciskową kasetą rozmównymi i trzema unifonami z łącznością wewnętrzną

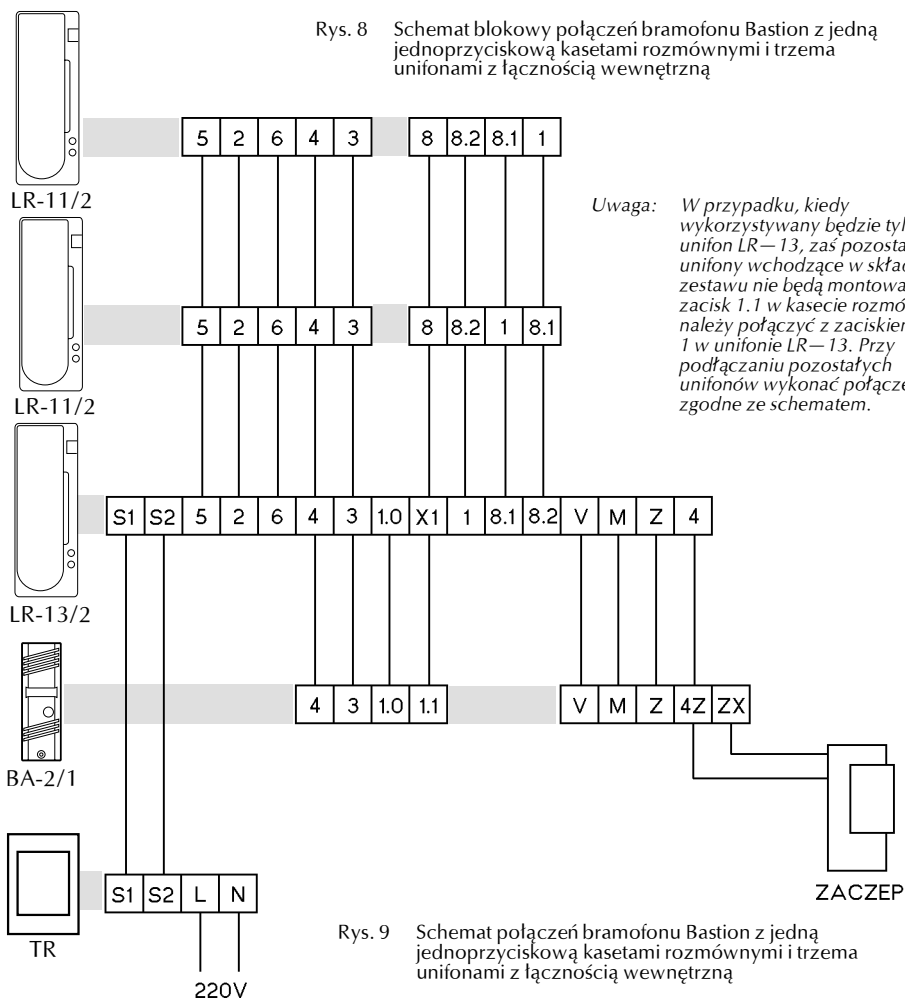

Uwaga: W przypadku, kiedy wykorzystywany będzie tylko unifon LR-13, zaś pozostałe unifony wchodzące w skład zestawu nie będą montowane, zacisk 1.1 w kasecie rozmównyj należy połączyć z zaciskiem 1 w unifonie LR-13. Przy podłączaniu pozostałych unifonów wykonać połączenia zgodne ze schematem.

Rys. 9 Schemat połączeń bramofonu Bastion z jedną jednoprzyciskową kasetą rozmównymi i trzema unifonami z łącznością wewnętrzną

**BASTION 5** wkładka do instrukcji bramofonu LA-122W (blister)

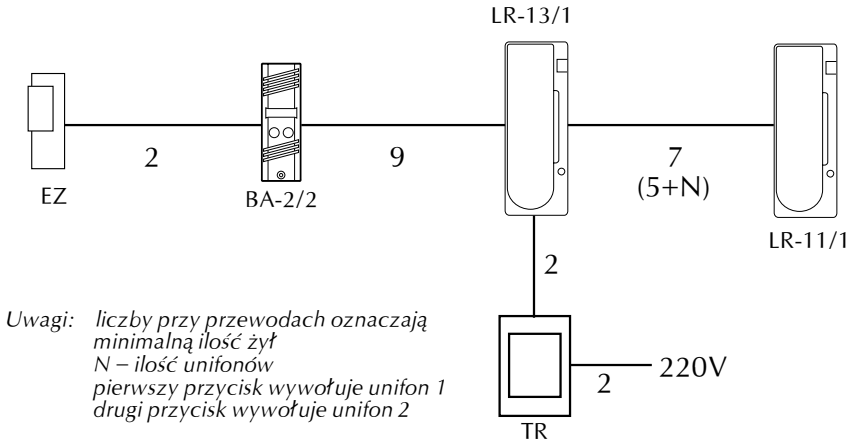

Rys. 8 Schemat blokowy połączeń bramofonu Bastion z dwuprzyciskową kasetą rozmówną i dwoma unifonami z łącznością wewnętrzną

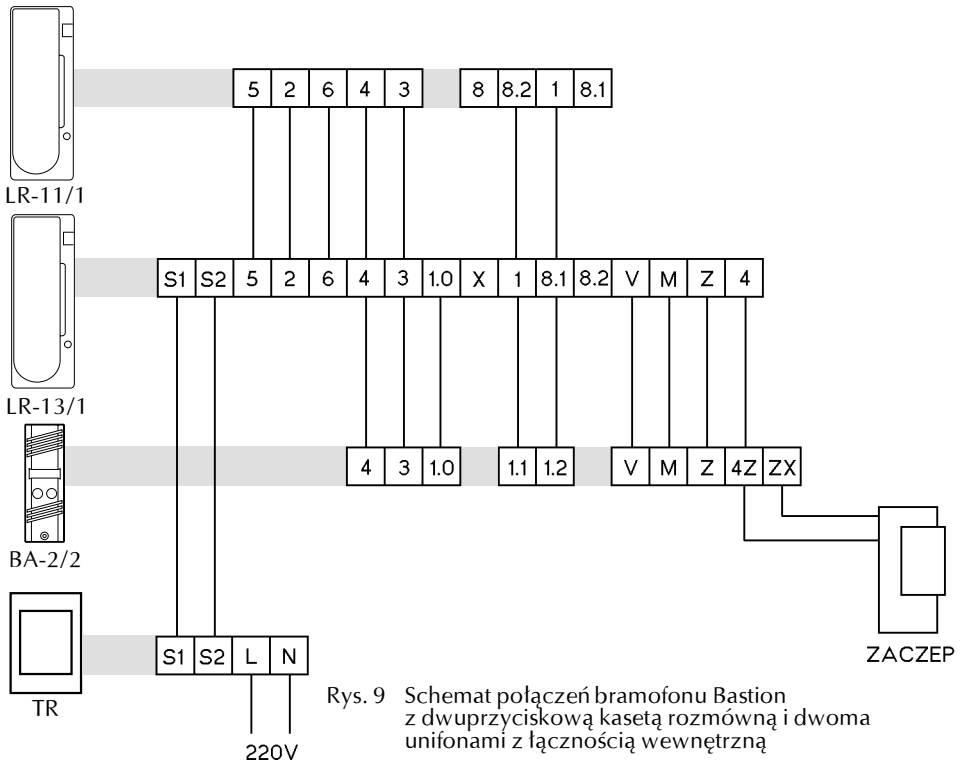

Rys. 9 Schemat połączeń bramofonu Bastion z dwuprzyciskową kasetą rozmówną i dwoma unifonami z łącznością wewnętrzną

**BASTION 6** wkładka do instrukcji bramofonu LA-123W (zestaw)

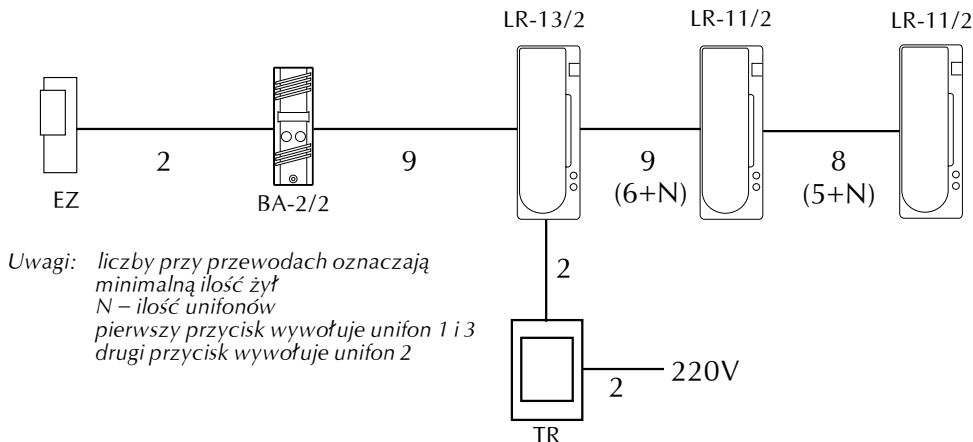

Rys. 8 Schemat blokowy połączeń bramofonu Bastion z dwuprzyciskową kasetą rozmówną i trzema unifonami z łącznością wewnętrzną

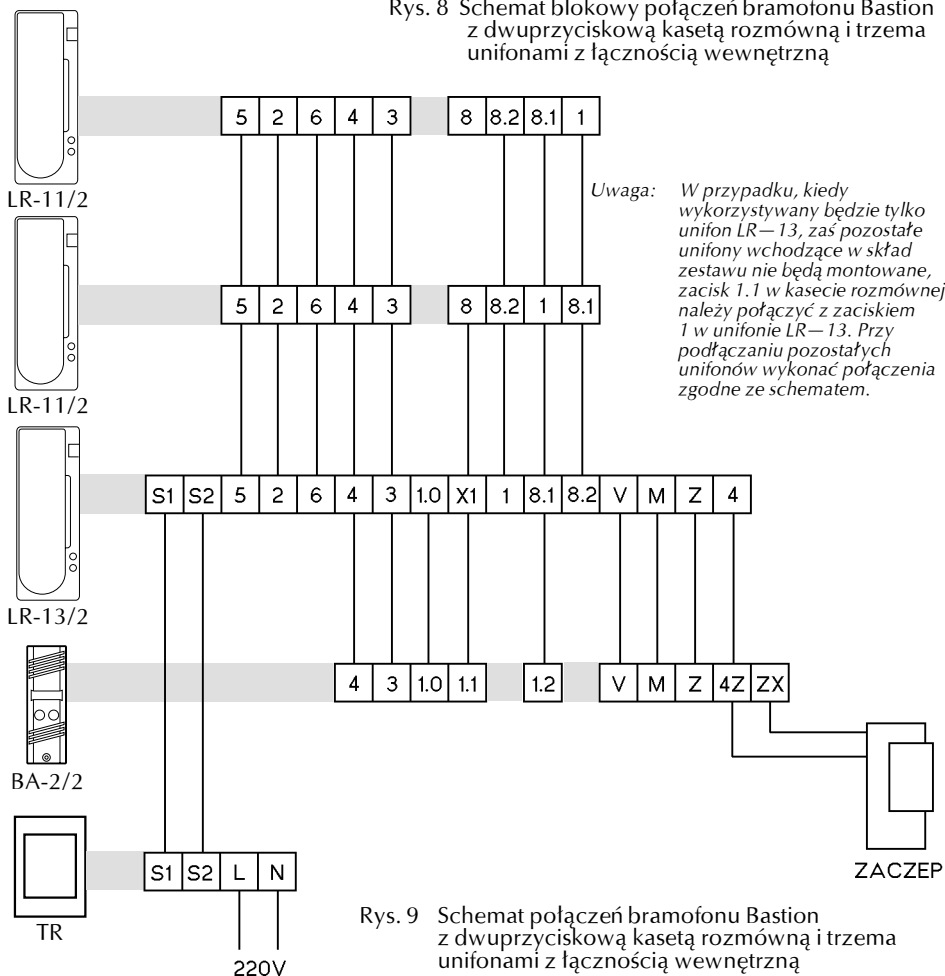

Rys. 9 Schemat połączeń bramofonu Bastion z dwuprzyciskową kasetą rozmówną i trzema unifonami z łącznością wewnętrzną

**BASTION 7** wkładka do instrukcji bramofonu LA-211 (blister)

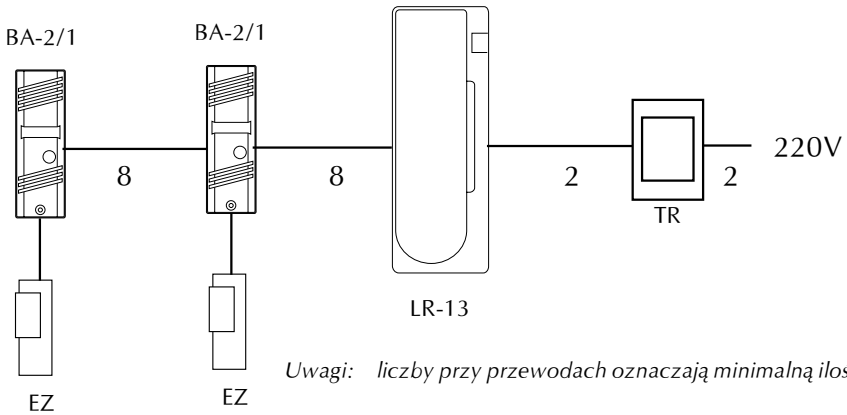

Rys. 8 Schemat blokowy połączeń bramofonu Bastion z dwiema kasetami rozmównymi i jednym unifonem

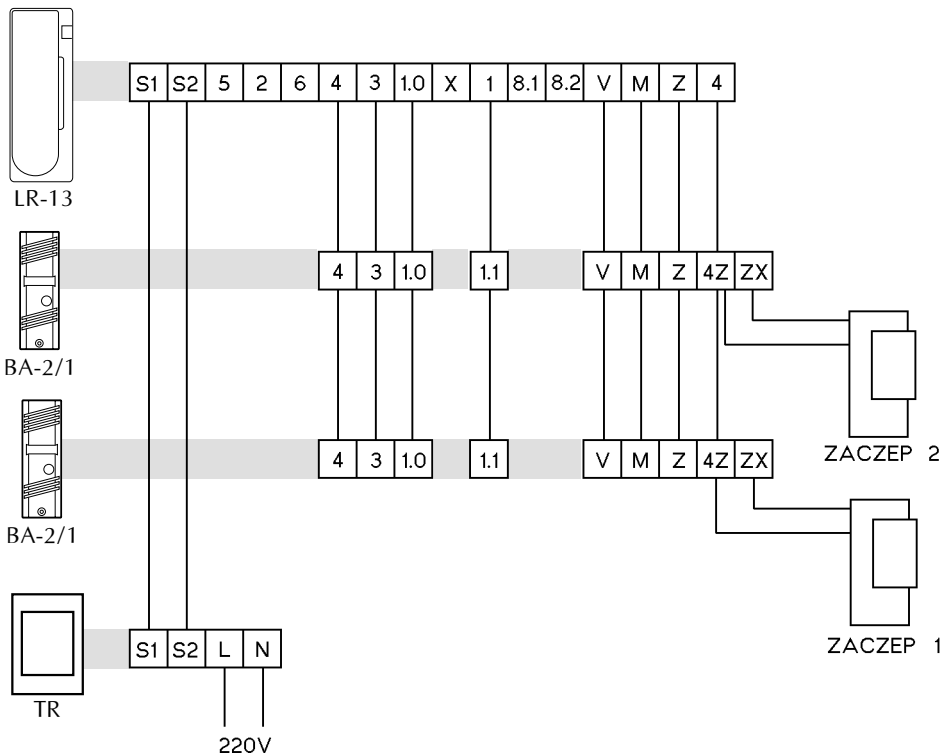

Rys. 9 Schemat połączeń bramofonu Bastion z dwiema kasetami rozmównymi i jednym unifonem

**BASTION 8** wkładka do instrukcji bramofonu LA-212 (blister)

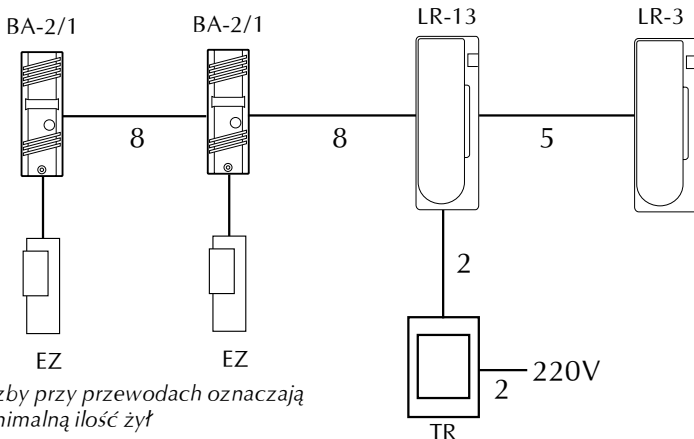

Uwagi: liczby przy przewodach oznaczają minimalną ilość żył

Rys. 8 Schemat blokowy połączeń bramofonu Bastion z dwiema jedнопrzyciskowymi kasetami rozmównymi i dwoma unifonami bez łączności wewnętrznej

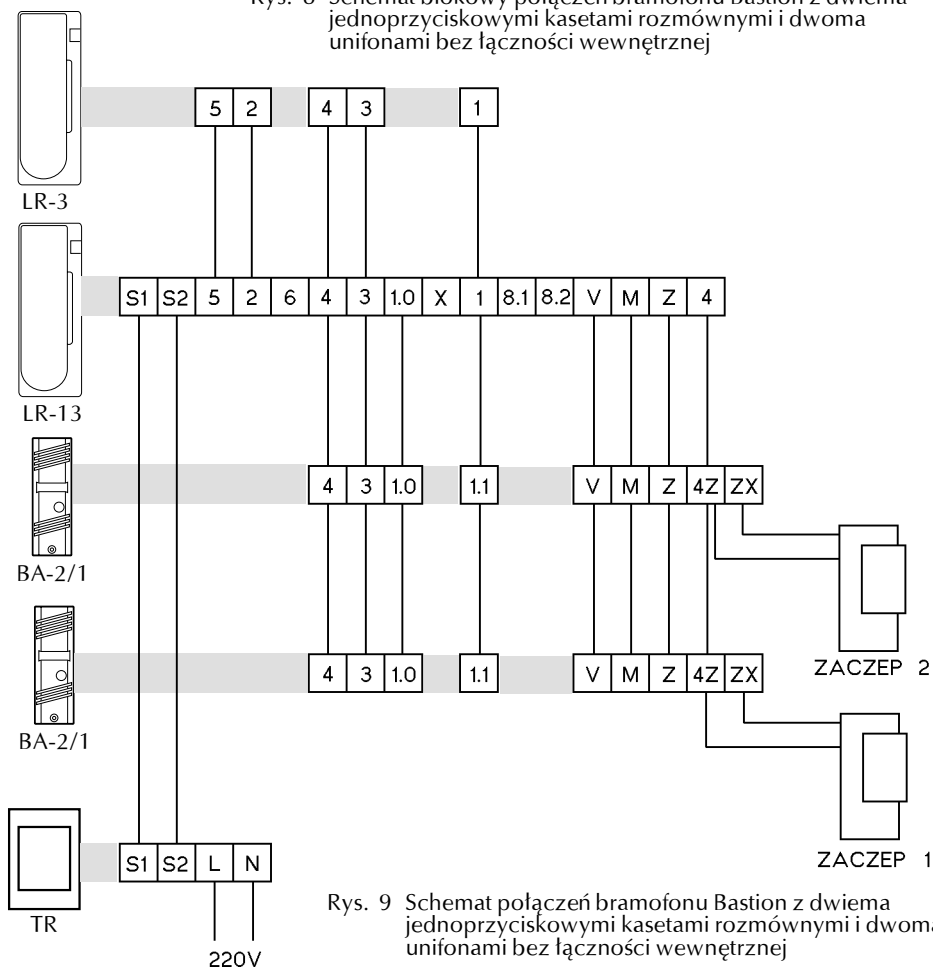

Rys. 9 Schemat połączeń bramofonu Bastion z dwiema jedнопrzyciskowymi kasetami rozmównymi i dwoma unifonami bez łączności wewnętrznej



**BASTION 9** wkładka do instrukcji bramofonu LA-213 (zestaw)

Uwagi: liczby przy przewodach oznaczają minimalną ilość żył wywołuje obydwie unifony

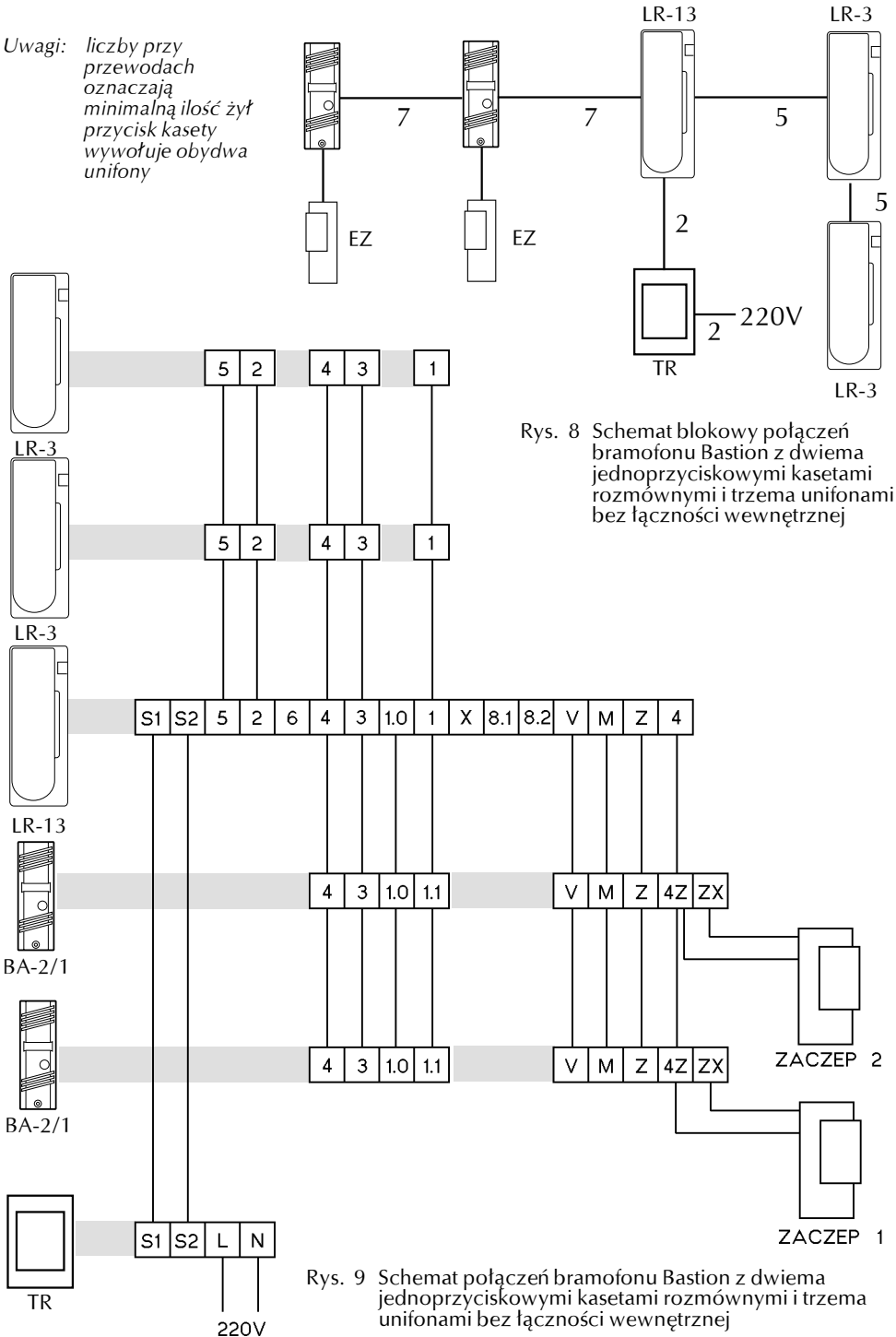

Rys. 8 Schemat blokowy połączeń bramofonu Bastion z dwiema jedнопrzyciskowymi kasetami rozmównymi i trzema unifonami bez łączności wewnętrznej

Rys. 9 Schemat połączeń bramofonu Bastion z dwiema jedнопrzyciskowymi kasetami rozmównymi i trzema unifonami bez łączności wewnętrznej

**BASTION 10** wkładka do instrukcji bramofonu LA-222 (blister)

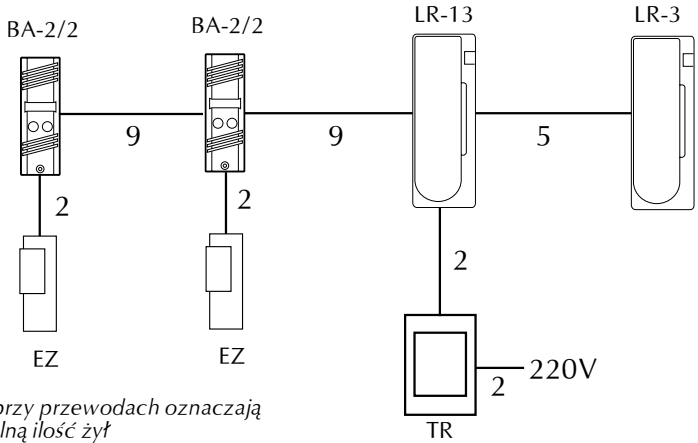

Uwagi: liczby przy przewodach oznaczają minimalną ilość żył  
 pierwszy przycisk wywołuje unifon 1  
 drugi przycisk wywołuje unifon 2

Rys. 8 Schemat blokowy połączeń bramofonu Bastion z dwiema dwuprzyciskowymi kasetami rozmównymi i dwoma unifonami bez łączności wewnętrznej

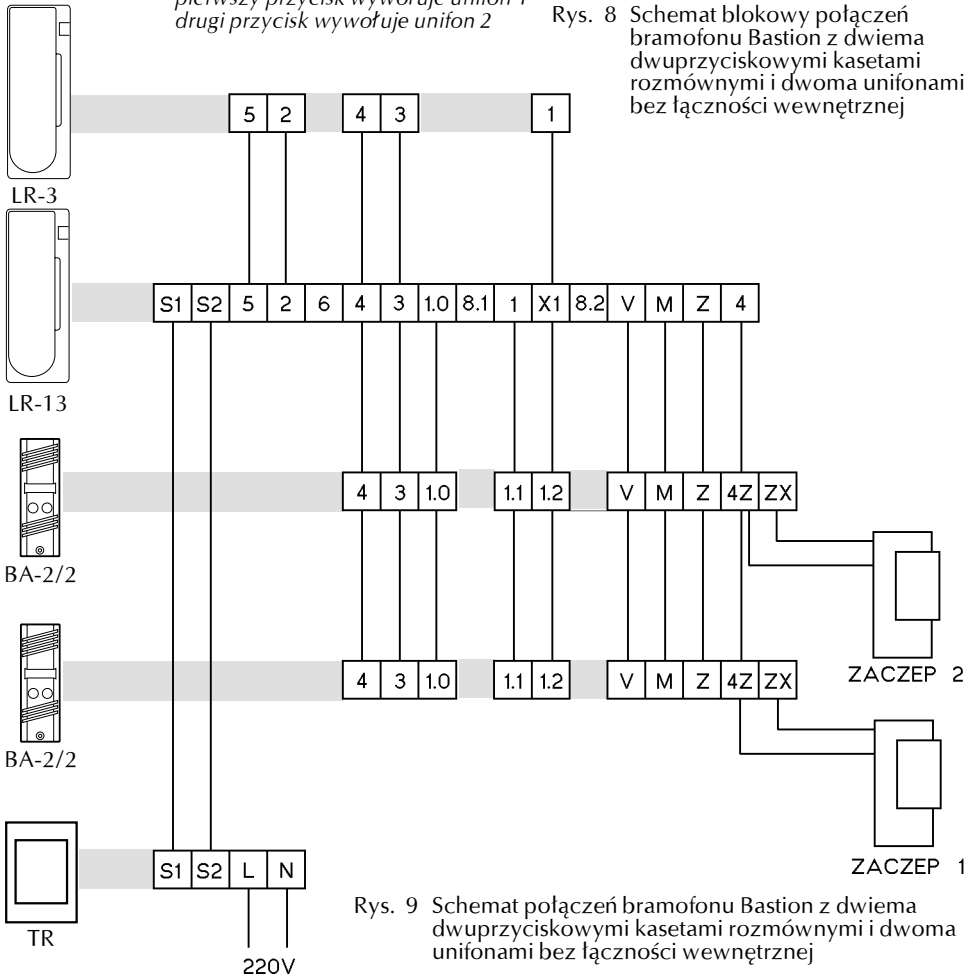

Rys. 9 Schemat połączeń bramofonu Bastion z dwiema dwuprzyciskowymi kasetami rozmównymi i dwoma unifonami bez łączności wewnętrznej

**BASTION 11** wkładka do instrukcji bramofonu LA-223 (zestaw)

*Uwagi: liczby przy przewodach oznaczają minimalną ilość żył pierwszy przycisk wywołuje unifon 1 i 3 drugi przycisk wywołuje unifon 2*

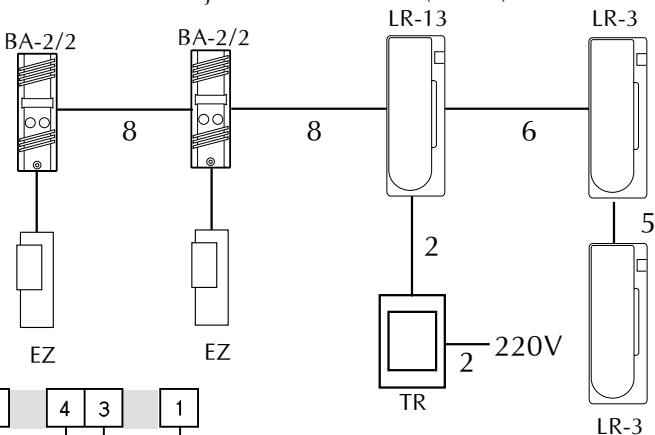

Rys. 8 Schemat blokowy połączeń bramofonu Bastion z dwuprzyciskowymi kasetami rozmównymi i trzema unifonami bez łączności wewnętrznej

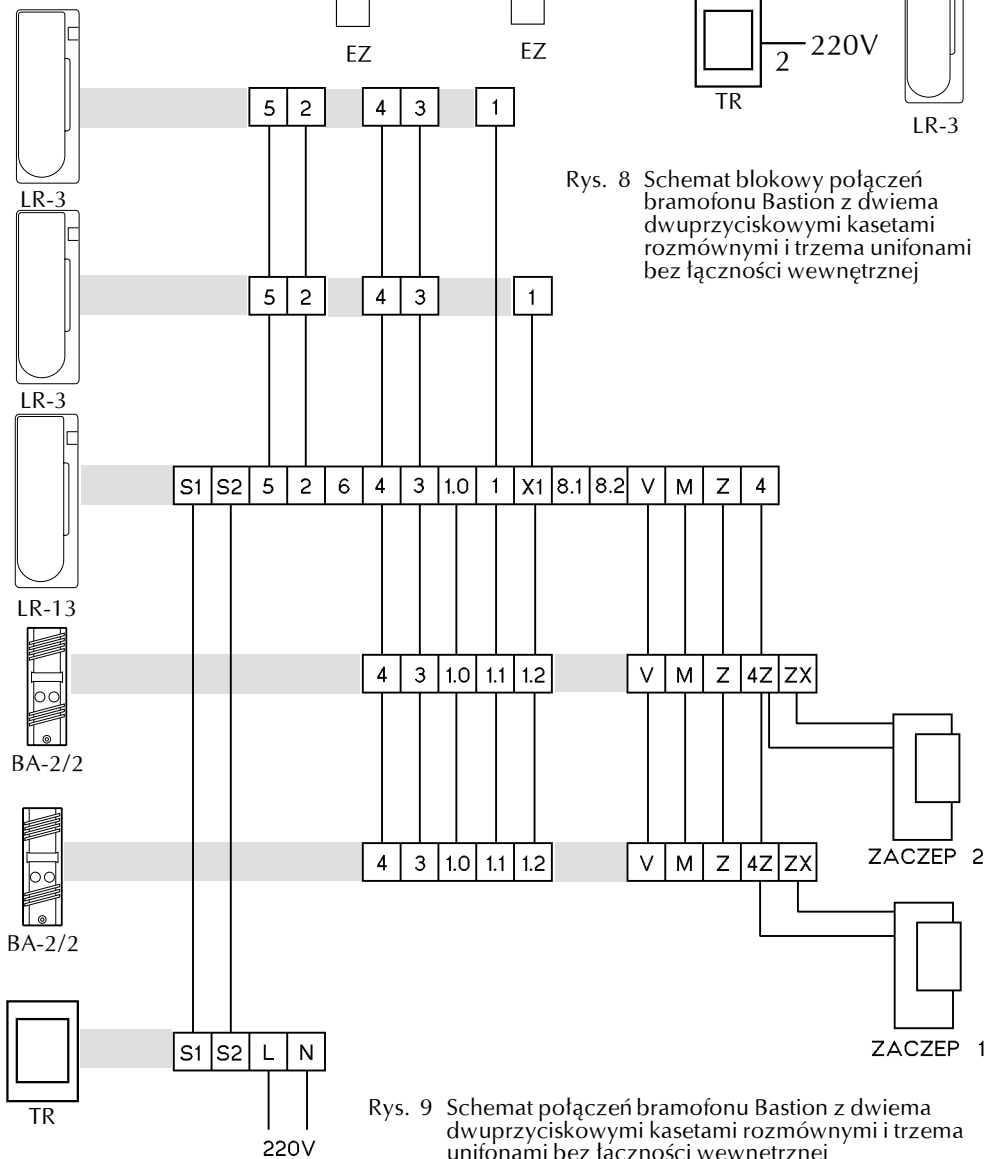

Rys. 9 Schemat połączeń bramofonu Bastion z dwuprzyciskowymi kasetami rozmównymi i trzema unifonami bez łączności wewnętrznej

**BASTION 12** wkładka do instrukcji bramofonu LA-212W (blister)

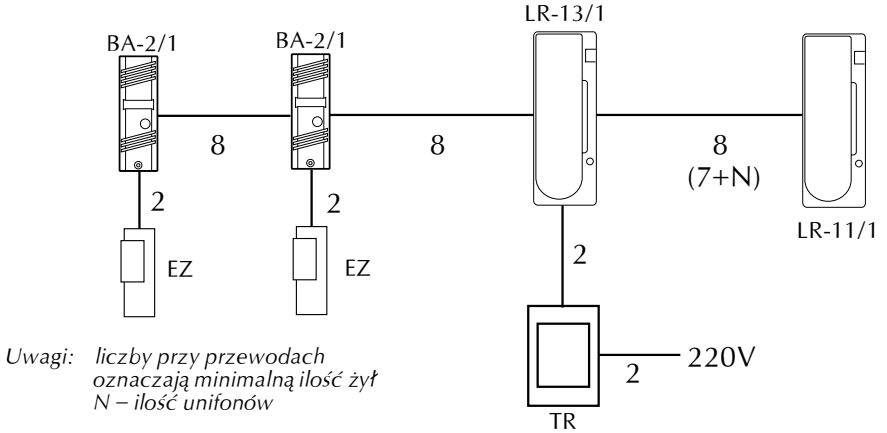

Rys. 8 Schemat blokowy połączeń bramofonu Bastion z dwiema jednoprzyciskowymi kasetami rozmównymi i dwoma unifonami z łącznością wewnętrzną

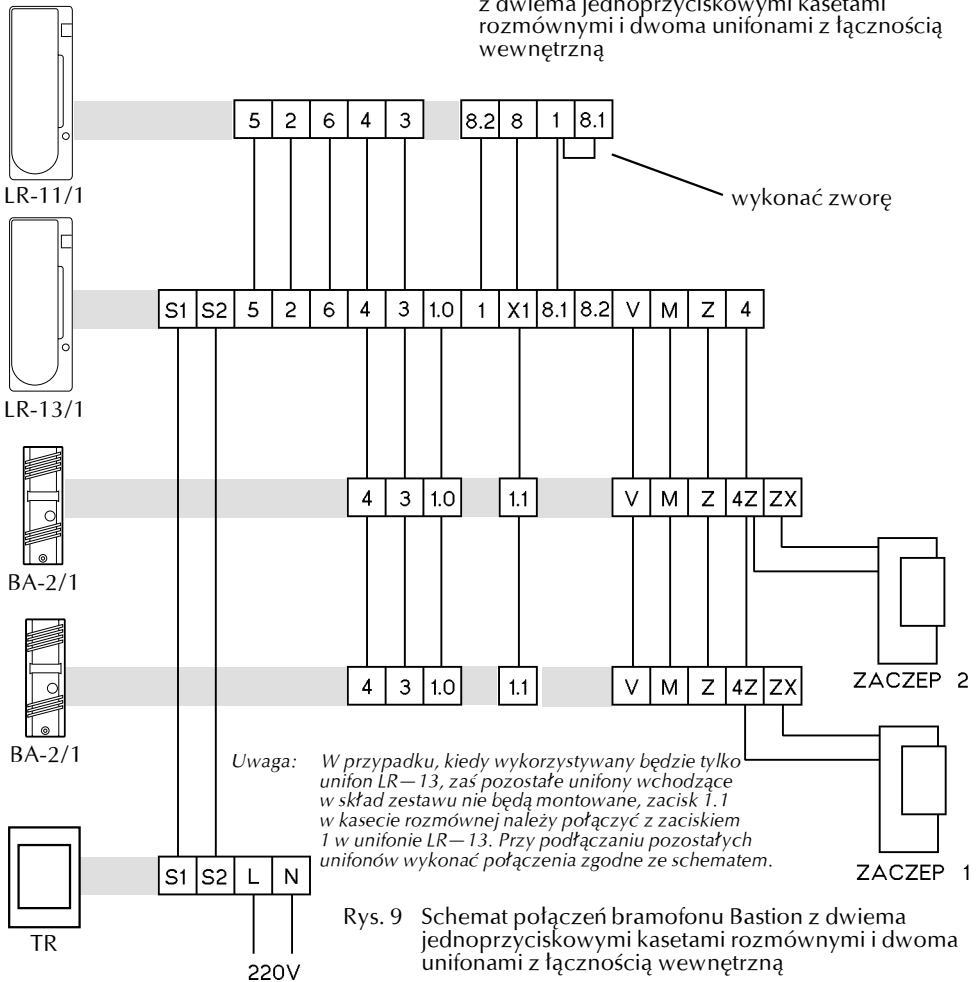

Rys. 9 Schemat połączeń bramofonu Bastion z dwiema jednoprzyciskowymi kasetami rozmównymi i dwoma unifonami z łącznością wewnętrzną

# BASTION 13 wkładka do instrukcji bramofonu LA-213W (zestaw)

Rys. 8 Schemat blokowy połączeń bramofonu Bastion z dwiema jedнопrzyciskowymi kasetami rozmównymi i trzema unifonami z łącznością wewnętrzną

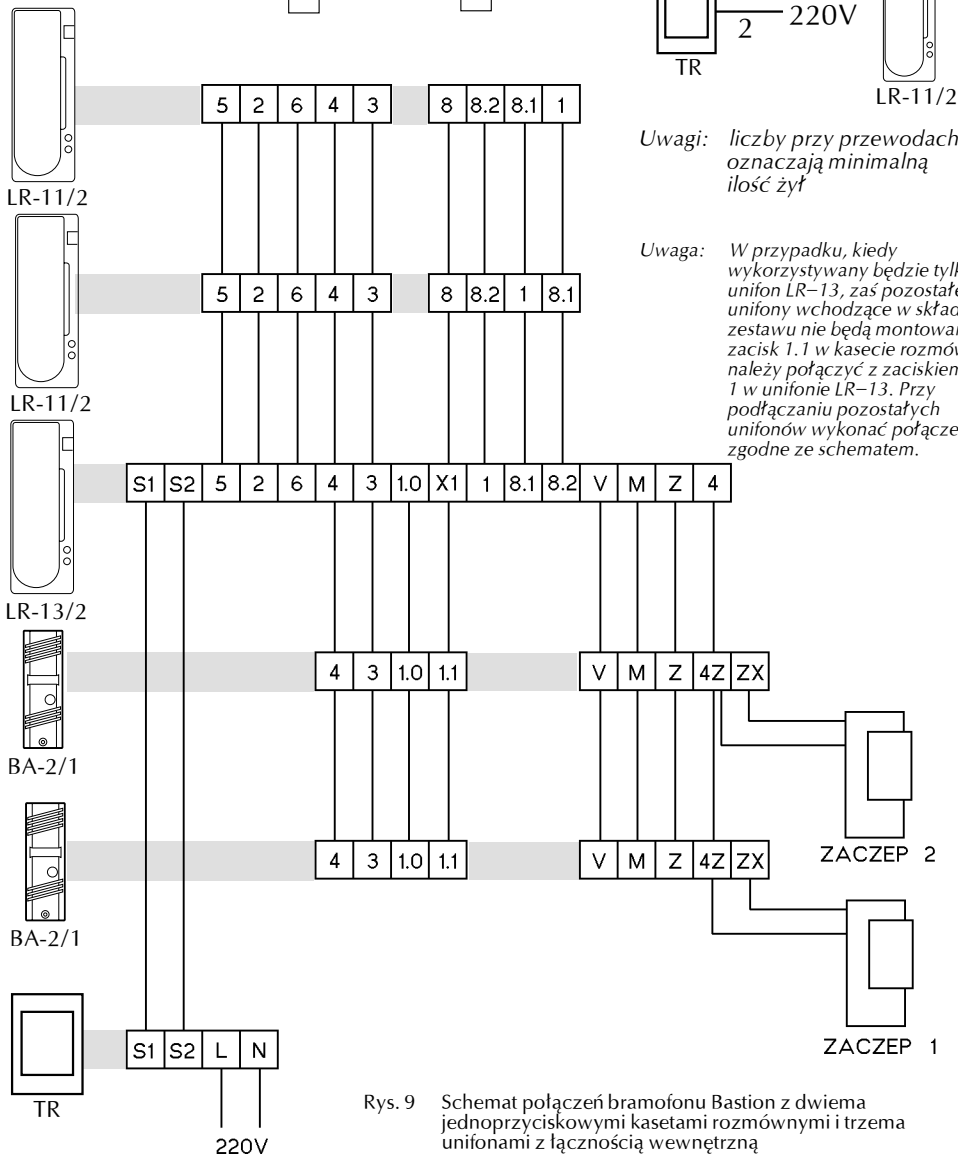
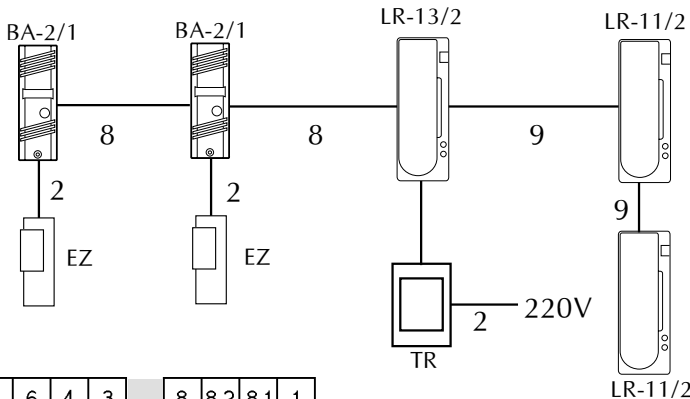

Uwagi: liczby przy przewodach oznaczają minimalną ilość żył

Uwaga: W przypadku, kiedy wykorzystywany będzie tylko unifon LR-13, zaś pozostałe unifony wchodzące w skład zestawu nie będą montowane, zacisk 1.1 w kasecie rozmównej należy połączyć z zaciskiem 1 w unifonie LR-13. Przy podłączaniu pozostałych unifonów wykonać połączenia zgodnie ze schematem.

Rys. 9 Schemat połączeń bramofonu Bastion z dwiema jedнопrzyciskowymi kasetami rozmównymi i trzema unifonami z łącznością wewnętrzną

**BASTION 14** wkładka do instrukcji bramofonu LA-222W (blister)

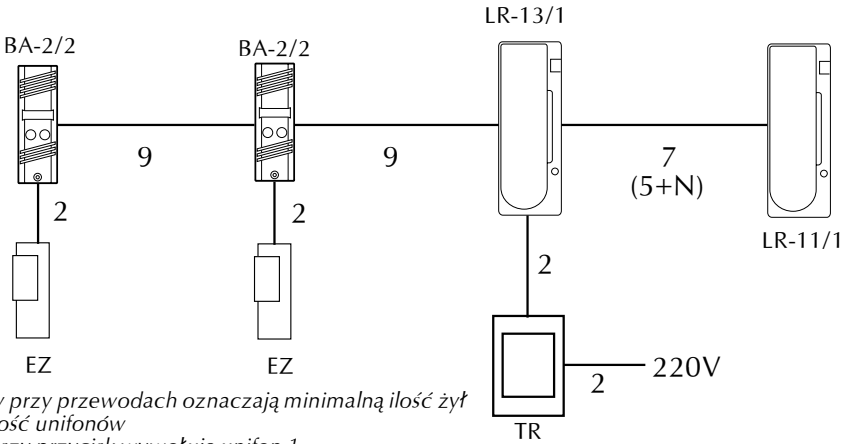

Uwagi: liczby przy przewodach oznaczają minimalną ilość żył  
 N – ilość unifonów  
 pierwszy przycisk wywołuje unifon 1  
 drugi przycisk wywołuje unifon 2

Rys. 8 Schemat blokowy połączeń bramofonu Bastion z dwiema dwuprzyciskowymi kasetami rozmównymi i dwoma unifonami z łącznością wewnętrzną

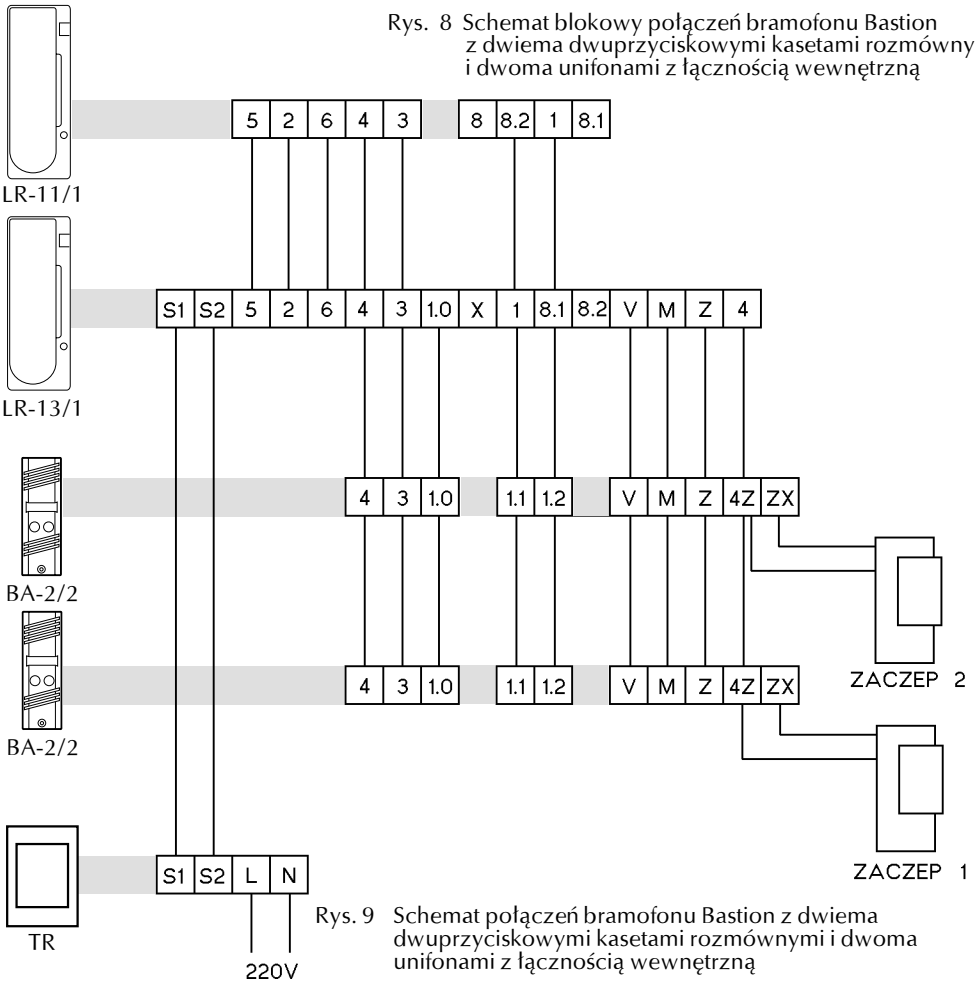

Rys. 9 Schemat połączeń bramofonu Bastion z dwiema dwuprzyciskowymi kasetami rozmównymi i dwoma unifonami z łącznością wewnętrzną

